

Alle Ausführungen in Melamin-Kunststoffoberfläche

Ausführung 1100 Korpus: **Buche** Nachbildung
Türen und Schubkästen wahlweise in den Farben:
Buche NB, Ahorn NB, weiß, grün, eisblau, rot, orange

Ausführung 7000 Korpus: **Ahorn** Nachbildung
Türen und Schubkästen wahlweise in den Farben:
Buche NB, Ahorn NB, weiß, grün, eisblau, rot, orange

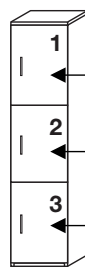

Mögliche Front- Farbvarianten

- ← **1** buchefarbig, ahornfarbig, weiß, grün, eisblau, rot, orange
- ← **2** buchefarbig, ahornfarbig, weiß, grün, eisblau, rot, orange
- ← **3** buchefarbig, ahornfarbig, weiß, grün, eisblau, rot, orange

Qualitätsbeschreibung

- E1-Qualitätsspanplatten entsprechend den DIN- Normen.
- Strapazierfähige Melamin-Kunststoffoberfläche, kratzfest und hitzebeständig.
- Glasüren sind aus Klarglas in Einscheiben- Sicherheitsglas-Ausführung.
- Glasböden sind 5 mm stark.
- Auszugschienen und Beschläge sind aus Metall.
- Griffe wahlweise aus Metall oder Kunststoff.
- Schubkästen laufen auf Qualitäts- Unterflurauszügen mit Selbsteinzugsfunktion.

Bestellinformationen

Alle Elemente werden nach Ihren Farbwünschen
zusammengebaut geliefert.
**Bei fehlenden Farbangaben werden Türen und Schubkästen
in Korpusfarbe geliefert!**

- Alle Farbfronten sind mit Zahlen versehen.
- Pro Zahl kann eine Farbe bestellt werden.
- Bestell-Reihenfolge von oben nach unten.
- Korpusfarbe wird mit der Ausführung bestellt.

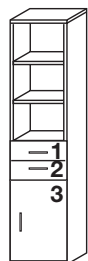

Bestellbeispiel

Programm Nr.: 227
Ausführung Nr.: 1100 Korpus Buche Nachb.
Best.-Nr.: 832
1 = Schubkasten orange
2 = Schubkasten grün
3 = Tür orange



CLUB der Allrounder mit neuen Farben und neuen Einrichtungsvarianten

Club- Farbelemente für individuelle Frontkombinationen

Sie bestimmen die Farbe - wir liefern alle Anbauteile
fertig aufgebaut nach Ihren Wünschen.
Lieferbare Frontfarben:
buchefarbig, ahornfarbig, weiß, grün, eisblau, rot, orange

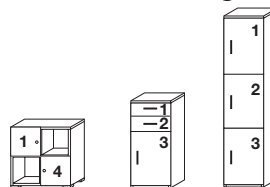

Alles ganz einfach -
Für jede Zahl auf den Fronten
bestellen Sie eine der lieferbaren
Farben, wie im Bestellbeispiel
angegeben.

Club- Einrichtungselemente für typische Einraumwohnungen

Einrichtungselemente für's Wohnen, Schlafen und Arbeiten
stehen in vielfältiger Auswahl zur Verfügung.
Natürlich auch spezielle Typen für's Home Entertainment.

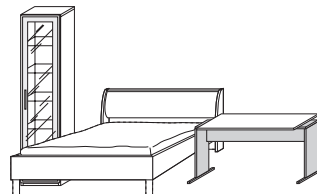

Wer die Wahl hat
Wohnelemente in vielen Größen,
mit Türfronten, Vitrinenfronten und
Schubkästen, Elemente zum
Anbauen, Aufbauen und Hängen,
alles bietet Club
für perfekte Einrichtungsideen.

Club- Einrichtungen mit trendigen Sondertypen

Neue Typenformen für trendige Einrichtungen.
Spezielle Paneelelemente für individuelle Gruppen-
kombinationen, Jalousieschrank mit farbiger Jalousie,
Hängeschränke und Schiebetürschränke

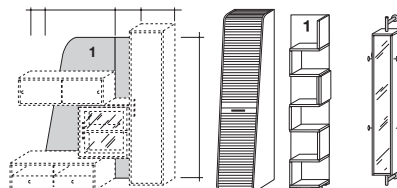

Mehr als das Normale -
Setzen Sie Akzente für Ihre
persönliche Note. Spezielle Club-
Elemente geben allen
Einrichtungsvarianten einen
besonderen Touch.









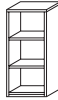
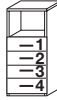
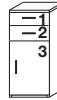

**Umfangreiche Sonderanfertigungen möglich.
(siehe Liste Sonderanfertigungen)**

Typenliste

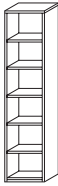
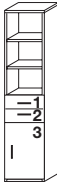
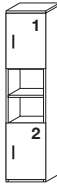
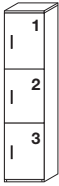
Bitte beachten!	Anbau- und Stapелеlemente mit SockelfüÙe										
	1 Boden	1 Mittelwand 2 Böden	1 Mittelwand 2 Böden	1 Tür 1 Boden	Alurahmentür mit Klarglas und Passe- partout in satinierter Optik 1 Boden	2 Auszüge	2 Auszüge	3 Auszüge	2 Türen 1 Auszug		
(bei fehlenden Farb- angaben werden Fronten holzfarbig nach Ausführung geliefert)	mögliche Frontfarben: bucheifarbig, ahornfarbig, weiß, grün, eisblau, rot, orange				(Kreuzein- teilung farbig) Abb.: 310 r.	Abb.: 312 r.					
alle Elemente mit SockelfüÙe Höhe 2,4 cm Höhenangaben inkl. SockelfüÙe											
MaÙe in cm: Breite Höhe Tiefe	75,0 72,8 32,8	75,0 72,8 32,8	75,0 72,8 32,8	75,0 72,8 34,7	75,0 72,8 34,7	75,0 72,8 34,7	75,0 72,8 34,7	75,0 72,8 34,7	75,0 72,8 34,7		
Best.-Nr.:	297	300	315	310 r. 309 l.	312 r. 311 l.	374	375	377	376		
Preis für alle Ausf.	81,63 €	81,63 €	98,29 €	103,29 €	179,93 €	164,93 €	164,93 €	198,25 €	174,93 €		
Bitte beachten!	Anbau- und Stapелеlemente mit SockelfüÙe										
	2 Türen	2 Türen	3 Türen	3 Türen	3 Türen	3 Türen	4 Türen	Sockel für Anbau- elemente	Zwischenbau- regal für Quadrattypen	Rollenset für Zwischen- bauregal Nr.: 980	
(bei fehlenden Farb- angaben werden Fronten holzfarbig nach Ausführung geliefert)	mögliche Frontfarben: bucheifarbig, ahornfarbig, weiß, grün, eisblau, rot, orange										
alle Elemente mit SockelfüÙen Höhe 2,4 cm Höhenangaben inkl. SockelfüÙe											
MaÙe in cm: Breite Höhe Tiefe	75,0 72,8 34,7	75,0 72,8 34,7	75,0 72,8 34,7	75,0 72,8 34,7	75,0 72,8 34,7	75,0 72,8 34,7	75,0 72,8 34,7	75,0 2,4 34,7	75,0 35,2 32,8		
Best.-Nr.:	320	321	371	370	373	372	322	982	980	981	
Preis für alle Ausf.	116,62 €	116,62 €	136,61 €	136,61 €	136,61 €	136,61 €	143,27 €	21,66 €	74,97 €	23,32 €	
Bitte beachten!	Paneele				Unterteil mit Sockel						
	Wandpaneel für Gruppenzusammenstellung mit Unterteil 160, Stapелеlement 75/72,8 cm, Hängeelement 601/602/603 und Anbauelement 4 teilig				Wandpaneel für Gruppenzusammenstellung mit Unterteil 160, Stapелеlement 75/72,8 cm, Hängeelement 601/602/603 und Anbauelement 3 teilig			2 Auszüge 2 Gerätefächer			
(bei fehlenden Farb- angaben werden Fronten holzfarbig nach Ausführung geliefert)	mögliche Front-Panelfarben: bucheifarbig, ahornfarbig, weiß, grün, eisblau, rot, orange				22,5 102,5 37,5 50/60			22,5 102,5 37,5 50/60			
MaÙe in cm: Breite Höhe Tiefe	212,5-/222,5 213,6 59,7				212,5-/222,5 213,6 59,7			125,0 38,2 59,7			
Best.-Nr.:	500 r. 501 l.				503			160			
Preis für alle Ausf.	183,26 €				94,96 €			211,58 €			
Bitte beachten!	Hängeelemente						Wandboard			Halogenstrahler mit Schalter zum Unterbauen	
	Hängeelement 2 Schiebetüren inkl. Wandbefestigung		Hängeelement 2 Klarglas-Schiebetüren inkl. Wandbefestigung		Hängeelement mit schiebbarer CD-Einteilung inkl. Wandbefestigung		inkl. Wandbefestigung			Packeinheit: 1 Leuchte inkl. Leuchtmitt 1 Steckertrafo inkl. 2,0 m Kabel und 2,0 m Kabel zur Lampe	
(bei fehlenden Farb- angaben werden Fronten holzfarbig nach Ausführung geliefert)	mögliche Frontfarben: bucheifarbig, ahornfarbig, weiß, grün, eisblau, rot, orange						Belastung max. 4 Kg.			12V/20W	
Hängeelemente dürfen nur an festem Mauer- werk montiert werden. Leichtbauwände und Gipskarton sind hierfür nicht geeignet!	Belastung max. 18 Kg.		Belastung max. 18 Kg.		Belastung max. 18 Kg.		Belastung max. 4 Kg.			17,0 3,5 15,5	
MaÙe in cm: Breite Höhe Tiefe	125,0 35,2 35,0		125,0 35,2 35,0		125,0 35,2 35,0/		50,0 12,5 26,2			75,0 12,5 26,2	
Best.-Nr.:	601		602		603		901			902	
Preis für alle Ausf.	183,26 €		221,58 €		274,89 €		33,32 €			43,32 €	
							49,98 €			54,98 €	

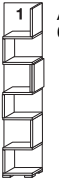
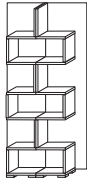

(Lieferzustand: A = aufgebaut, Z = zerlegt) alle MaÙe sind ca. MaÙe

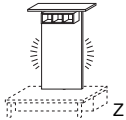
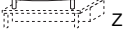
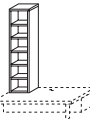
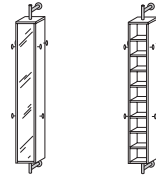
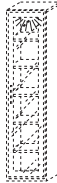
Typenliste

Bitte beachten!		Anbauelemente mit Sockel						
		1 Boden offen mit Rückwand	2 Schubkästen	1 Boden 1 Tür	2 Böden offen mit Rückwand	4 Schubkästen	1 Boden 1 Tür 2 Schubkästen	2 Böden 1 Tür
(bei fehlenden Farb- angaben werden Fronten holzfarbig nach Ausführung geliefert)		mögliche Frontfarben: buchefarbig, ahornfarbig, weiß, grün, eisblau, rot, orange					Abb.: 348 r.	Abb.: 328 r.
		Abb.: 218 r.						
Maße in cm: Breite Höhe Tiefe		 50,0 72,8 32,8	 50,0 72,8 34,7	 50,0 72,8 34,7	 50,0 108,0 32,8	 50,0 108,0 34,7	 50,0 108,0 34,7	 50,0 108,0 34,7
Best.-Nr.:		298	246	218 r. 219 l.	398	346	348 r. 347 l.	328 r. 329 l.
Preis für alle Ausf.		63,31 €	118,29 €	84,97 €	81,63 €	171,60 €	148,27 €	101,63 €
Bitte beachten!		Anbauelemente mit Sockel						
		5 Böden offen mit Rückwand	3 Böden 2 Schubk. 1 Tür	3 Böden 2 Türen	3 Böden 3 Türen	3 Böden 3 Türen	5 Böden 1 Tür	
(bei fehlenden Farb- angaben werden Fronten holzfarbig nach Ausführung geliefert)		mögliche Frontfarben: buchefarbig, ahornfarbig, weiß, grün, eisblau, rot, orange					Abb.: 838 r.	Abb.: 840 r.
		Abb.: 852 r.		Abb.: 834 r.				
Maße in cm: Breite Höhe Tiefe		 50,0 213,6 32,8	 50,0 213,6 34,7	 50,0 213,6 34,7	 50,0 213,6 34,7	 50,0 213,6 34,7		
Best.-Nr.:		898	852 r. 853 l.	834 r. 835 l.	838 r. 839 l.	840 r. 841 l.		
Preis für alle Ausf.		119,95 €	179,93 €	171,60 €	194,92 €	176,60 €		
Bitte beachten!		Anbauelemente mit Sockel						
		Alurahmentür, Klarglas und Passepartout in satiniertes Optik 5 Glasböden	1 Tür, 5 Böden Türfläche 1 mit Farbwahl	1 Tür, 5 Böden Türfläche 1,2,3,4 mit Farbwahl	Jalousie geteilt, nach oben und nach unten zu öffnen untere Jalousie mit Schloß	Paneelregal (mit Sockelfüßen)		
(bei fehlenden Farb- angaben werden Fronten holzfarbig nach Ausführung geliefert)		mögliche Frontfarben: buchefarbig, ahornfarbig, weiß, grün, eisblau, rot, orange			mögliche Jalousiefarben: grün, rot, orange, alufarbig		Rückwand mit Farbwahl	
(Jalousien werden alufarbig geliefert)		Abb.: 820 r.		Abb.: 824 r.		Abb.: 693 l.		
Maße in cm: Breite Höhe Tiefe		Klarglas 50,0 Passepartout 213,6 satiniert 34,7	 50,0 213,6 34,7	 50,0 213,6 34,7	 60,0 213,6 57,4	 50,0/37,5 213,6 31,8		 Stellbeispiel
Best.-Nr.:		820 r. 821 l.	824 r. 825 l.	826 r. 827 l.	857	692 r. 693 l.		
Preis für alle Ausf.		354,86 €	188,26 €	229,91 €	581,43 €	186,59 €		
Beimöbel/Zubehör		Anbauelemente mit Sockel						
		Podest mit Sockel und 2 Rundfüßen 1 Kabeldurchlaß	Beleuchtung für Podeste	FS-Paneel- wand mit indirekter Beleuchtung und CD-Fächer (nur in Kombination mit Podest Nr.: 120-121)	FS- Podest 4 Rundfüßen für Podest 120,121	CD-Regal für Podeste alufarbig	Garderobenelement drehbar, mit Spiegel, Kleiderhaken, CD-Fächer (Wandmontage) Vorderseite/Rückseite	Innenleuchte Einbauset Unterbauleuchte inkl. Zuleitung, Kabelsteg, Trafo und Fußschalter
Maße in cm: Breite Höhe Tiefe		 75,0 18,6 60,0	 100,0 18,6 60,0	 75,0 105,6 28,6	 75,0 16,0 55,5	 25,0 105,6 25,0	 29,3 174,0/210,0 35,2/20,3	 10 VA
Best.-Nr.:		120	121	671	123	122	498	691
Preis für alle Ausf.		101,63 €	114,95 €	113,29 €	96,63 €	63,31 €	71,64 €	179,93 €
Preis für alle Ausf.		101,63 €	114,95 €	113,29 €	96,63 €	63,31 €	71,64 €	179,93 €
Preis für alle Ausf.		101,63 €	114,95 €	113,29 €	96,63 €	63,31 €	71,64 €	179,93 €

(Lieferzustand: A = aufgebaut, Z = zerlegt) alle Maße sind ca. Maße

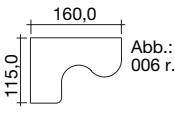
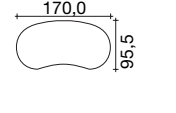
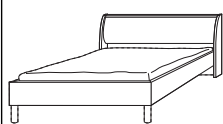
Typenliste

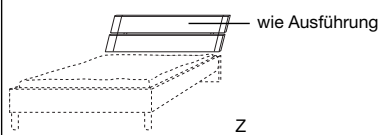
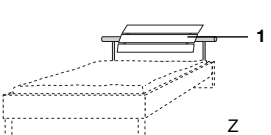
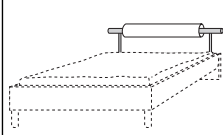
Bitte beachten!		Schreibtische		PC-Tisch mit Towerfach und Schubkasten 1 Tastaturauszug	Wangenschreibtisch mit Freiformplatte	Wangenschreibtisch mit Freiformplatte	Rollcontainer 3 Schubkästen (keine Farbfront)	Rollelement frei stellbar 1 Schubkasten 1 Schiebetür	Rollcontainer mit Jalousiefront und 1 Schubkasten mit Schloß
(bei fehlenden Farbangaben werden Fronten holzfarbig nach Ausführung geliefert) (Jalousien werden alufarbig geliefert)		Wangenschreibtisch mit Metallkufen und Quertraverse							
		Plattenbreiten: 110 cm 130 cm						Tür mit Farbwahl buche-, ahornf., weiß, grün, eisbl., rot, orange	mögliche Jalousiefarben: grün, rot, orange, alufarbig
Maße in cm: Breite Höhe Tiefe		120,0 72,0 70,0	140,0 72,0 70,0	125,0 72,0 70,0	160,0 72,0 115,0/68,4	170,0 72,0 95,5/83,0	42,7 53,8 56,8	100,2 61,5 43,0	75,0 74,0 57,0
Best.-Nr.:	002	003	047	006 r. 007 l.		005	232	595	233
Preis für alle Ausf.	221,58 €	253,23 €	239,90 €	388,18 €		331,53 €	136,61 €	241,57 €	428,16 €
Liegenbetten									
Liegenbett mit Kopfteil mit 2 Rundfüßen									
(ohne Lattenrost, ohne Auflage)									
(Bett-Sondermaße siehe Liste Sonderanfertigungen)									
									
Liegefläche: Maße in cm: Breite Höhe Tiefe		90/200 100,4 73,5 212,0	100/200 110,4 73,5 212,0	120/200 130,4 73,5 212,0	140/200 150,4 73,5 212,0				
Best.-Nr.:	179	180	181	182					
Preis für alle Ausf.	359,86 €	369,85 €	389,84 €	398,17 €					
Liegenbetten							Bettkonsolen		
Liegenbett ohne Kopfteil mit 2 Rundfüßen							auf Füßen mit Rollen 2 Schubkästen		
(ohne Lattenrost, ohne Auflage)							Schubkästen mit Farbwahl buche-, ahornfarbig, weiß grün, eisblau, rot, orange		
(Bett-Sondermaße siehe Liste Sonderanfertigungen)									
Liegefläche: Maße in cm: Breite Höhe Tiefe		90/200 98,4 33,7 205,4	100/200 108,4 33,7 205,4	120/200 128,4 33,7 205,4	140/200 148,0 33,7 205,4		50,0 46,7 44,5	50,0 47,1 44,5	
Best.-Nr.:	079	080	081	082		212	211		
Preis für alle Ausf.	278,22 €	286,55 €	314,87 €	338,20 €		109,96 €	136,61 €		
Bitte beachten!									
Kopfteile für Liegenbetten / Konsolen									
Kopfteil mit schräg gestellte Holzflächen				Kopfteil mit Rohrgestell und schräg gestellte Holzflächen			Kopfteil mit Rohrgestell und Polsterrolle		
(bei fehlenden Farbangaben werden Fronten holzfarbig nach Ausführung geliefert)				Mittelleiste mit Farbwahl buche-, ahornfarbig, weiß, grün, eisblau, rot, orange			Stoff grau		
									
									
									
Maße in cm: Breite Höhe Tiefe		90,0 46/80,0 9,0	100,0 46/80,0 9,0	120,0 46/80,0 9,0	140,0 46/80,0 9,0	90,0 für Bett 90/200 100/200	120,0 für Bett 120/200 140/200	90,0 für Bett 90/200 100/200	120,0 für Bett 120/200 140/200
Best.-Nr.:	100	101	102	103	110	112		114	116
Preis für alle Ausf.	89,96 €	93,30 €	111,62 €	114,95 €	159,94 €	188,26 €		173,26 €	203,25 €

(Lieferzustand: A = aufgebaut, Z = zerlegt) alle Maße sind ca. Maße

Bestellbeispiel für Schrank 5-türig

- 1 Grundelement K35
- 1 Anbauelement K48
- 1 Anbauelement K45

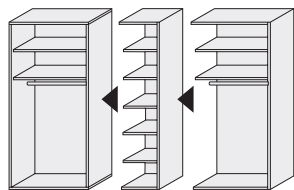

Erklärung:
Am Grundelement K35 kann links oder rechts mit beliebig vielen Anbauelementen weitergebaut werden. Türfronten sind im Anschlag links oder rechts montierbar.

Bestellbeispiel für Grundelement K49

- 2 Anbauelemente K46
- 1 Grundelement K49

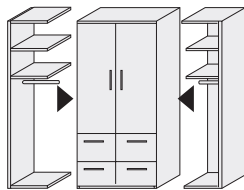

Erklärung:
Das Grundelement Nr. K49 wird inklusiv Front in holzfarbig geliefert. Der weitere Anbau ist links und rechts mit Anbauelementen möglich.

Bestellbeispiel für Eckkleiderschrank

- 2 Grundeinheiten K36
- 1 Eckschrank K30
- 1 Anbauelement K45
- 1 Anbauelement K48

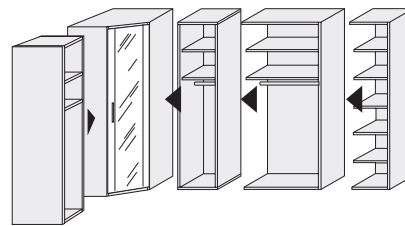

Erklärung:
An Eck-Kleiderschränken können links und rechts nur Grundelemente angebaut werden, der weitere Anbau erfolgt mit Anbauelementen.

	Kleiderschranksystem Grundelemente				Kleiderschranksystem Anbauelemente		
	1-türig 2 E.-Böden 1 Kleiderstange	1-türig 5 E.-Böden	2-türig 2 E.-Böden 1 Kleiderstange	2-türig 1 E.-Boden 1 Kleiderstange 2 Türen 2 Auszüge mit geteilter Front	1-türig 2 E.-Böden 1 Kleiderstange	1-türig 5 E.-Böden	2-türig 2 E.-Böden 1 Kleiderstange
	Anbauelemente sind links oder rechts an Grundelemente montierbar!						
Maße in cm: Breite Höhe Tiefe	51,3 213,6 57,4	51,3 213,6 57,4	101,3 213,6 57,4	101,3 213,6 57,4	50,0 213,6 57,4	50,0 213,6 57,4	100,0 213,6 57,4
Best.-Nr.:	K36	K38	K35	K49	K46	K48	K45
Preis für alle Ausf.	148,27 €	194,92 €	174,93 €	404,84 €	116,62 €	163,27 €	148,27 €

	Fronten für Schranksystem				Eck-Kleiderschrank (Einzelschrank)		Zubehör	
	Tür für Farbvarianten	Spiegeltür Türfläche mit Farbwahl	1 Tür Türfläche 1 mit Farbwahl	1 Tür, Türfläche 1,2,3,4 mit Farbwahl	Weiterbau nur mit Grundelementen Türfläche 1 mit Farbwahl		Einlegeböden für Drehtür- Kleiderschränke	
(bei fehlenden Farb-angaben werden Fronten holzfarbig nach Ausführung geliefert)	mögliche Frontfarben: buchefarbig, ahornfarbig, weiß, grün, eisblau, rot, orange							
	rechts/links montierbar		Abb.: F10 r.	Abb.: F12 r.	Türanschlag links oder rechts möglich			
Maße in cm: Breite Höhe Tiefe					94,2 213,6 94,2	Front ohne Spiegel 94,2 57,4	für Breite 50,0	für Breite 100,0
Best.-Nr.:	F02	F14	F10 r. F09 l.	F12 r. F11 l.	K30	K27	E36	E35
Preis für alle Ausf.	56,64 €	94,96 €	78,30 €	99,96 €	489,80 €	451,49 €	19,99 €	29,99 €

	Schiebetürenschränke		Zubehör	
	4 E.-Böden 2 Kleiderstangen 1 Mittelseite		Einlegeböden für Schiebetürenschränke	
(bei fehlenden Farb-angaben werden Fronten holzfarbig nach Ausführung geliefert)	mögliche Farben im Frontstreifen: buchefarbig, ahornfarbig, weiß, grün, eisblau, rot, orange		Aufbauleuchte inkl. Trafo und Fußschalter	
Maße in cm: Breite Höhe Tiefe	150,0 213,6 66,0		71,7 1,6 54,5	96,7 1,6 54,5
Best.-Nr.:	O30		O66	O68
Preis für alle Ausf.	761,36 €		26,66 €	28,32 €
				10 VA
				Türdämpfer für leise Türschließungen
Best.-Nr.:				921
Preis für alle Ausf.				114,95 €
				950
Preis für alle Ausf.				6,66 €

(Lieferzustand: A = aufgebaut, Z = zerlegt) alle Maße sind ca. Maße

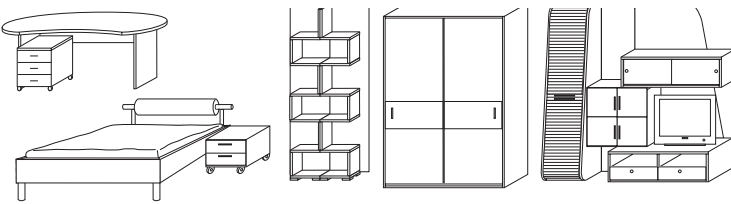
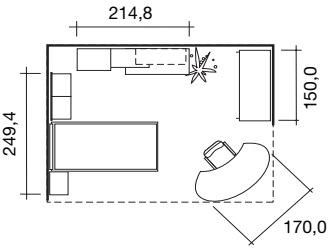
	<p>Wohnbeispiele Einrichtungsbeispiel bestehend aus: 005,232,079,114,211,692,693,030,857,500,322,601,160</p>  
--	--

Best.-Nr.:	Kombination 1
Preis für alle Ausf.	3493,60 €

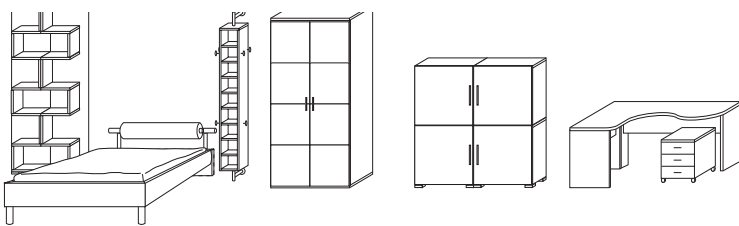
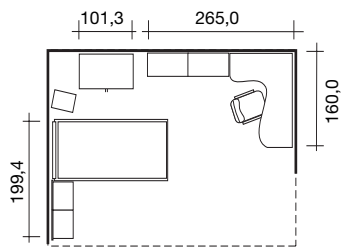
	<p>Wohnbeispiele Einrichtungsbeispiel bestehend aus: 692, 693, 079, 114, 691, K35, F11, F12, 2x 309, 2x 310, 006, 232</p>  
--	---

Best.-Nr.:	Kombination 2
Preis für alle Ausf.	2317,41 €

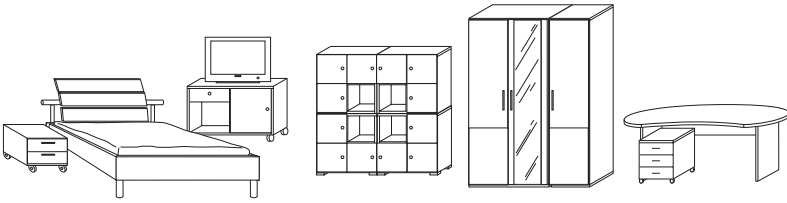
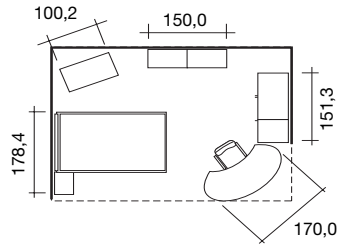
	<p>Wohnbeispiele Einrichtungsbeispiel bestehend aus: 211,081,112,595,373,371,372,370,K35,K48,F09,F10,F14,005,232</p>  
--	--

Best.-Nr.:	Kombination 3
Preis für alle Ausf.	2485,67 €

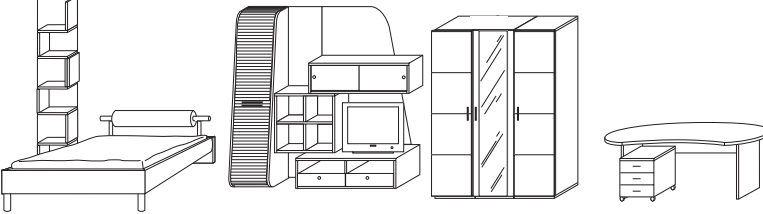
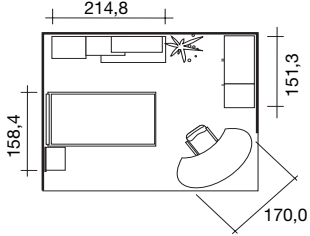
	<p>Wohnbeispiele Einrichtungsbeispiel bestehend aus: 693,080,114,857,500,601,315,160,K35,K48,F11,F12,F14,005,232</p>  
--	--

Best.-Nr.:	Kombination 4
Preis für alle Ausf.	3005,46 €

(Lieferzustand: A = aufgebaut, Z = zerlegt) alle Maße sind ca. Maße

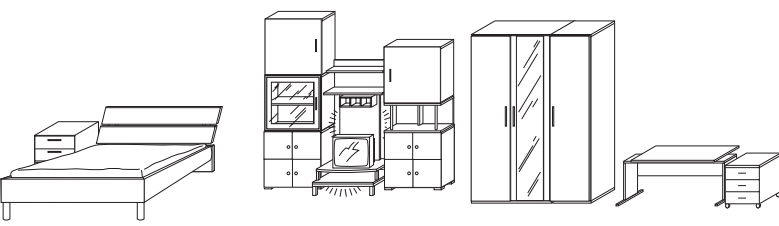
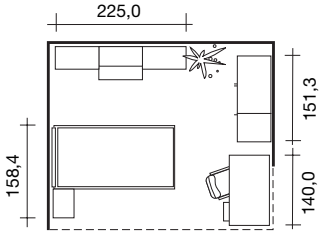
	<p>Wohnbeispiele Einrichtungsbeispiel bestehend aus: 212,080,101,322,311,309,049,120,122,123,671,902,322,980,310,K35,K46,2x F02,F14,003,232</p>  
--	---

Best.-Nr.:	Kombination 5
-------------------	----------------------

Preis für alle Ausf.	2613,95 €
----------------------	------------------

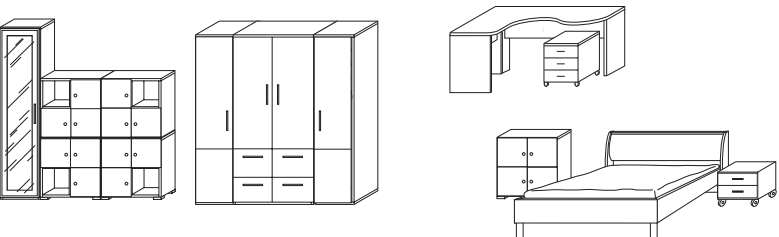
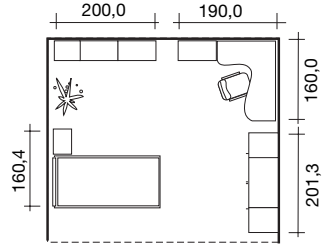
	<p>Wohnbeispiele Einrichtungsbeispiel bestehend aus: 821, 372, 373, 370, 371, K49, 2x K46, F10, F09, 006, 232, 322, 180, 211</p>  
--	--

Best.-Nr.:	Kombination 6
-------------------	----------------------

Preis für alle Ausf.	2870,52 €
----------------------	------------------

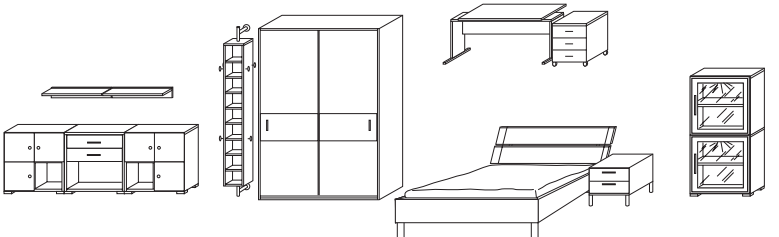
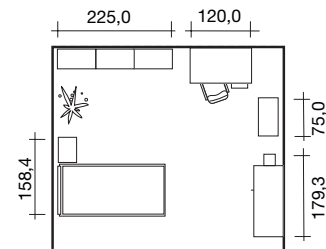
	<p>Wohnbeispiele Einrichtungsbeispiel bestehend aus: 371, 375, 370, 2x 903, 691, 030, 080, 101, 212, 002, 232, 2x 312, 2x 049</p>  
--	---

Best.-Nr.:	Kombination 7
-------------------	----------------------

Preis für alle Ausf.	2823,87 €
----------------------	------------------

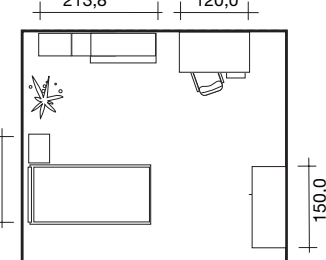
	<p>Wohnbeispiele Einrichtungsbeispiel bestehend aus: 841, 370, 503, 603, 160, 030, 081, 112, 212, 002, 232, 901, 902</p>  
--	--

Best.-Nr.:	Kombination 8
-------------------	----------------------

Preis für alle Ausf.	2703,92 €
----------------------	------------------

(Lieferzustand: A = aufgebaut, Z = zerlegt) alle Maße sind ca. Maße